

DHCC 45 / 55 / 60 / 65 / 70 / 75 / 80 / 85 DHCC 45E / 55E / 60E / 65E / 70E / 75E / 80E / 85E

Русский

Малые напорные проточные водонагреватели Инструкция по монтажу и эксплуатации



Монтаж (подключение к сети электроснабжения и водоснабжения), а также первоначальный ввод в эксплуатацию и техническое обслуживание данного прибора, разрешается только квалифицированному специалисту, имеющему необходимые допуски, в соответствии с данной инструкцией по эксплуатации.

Инструкция по монтажу и эксплуатации для потребителей и специалистов

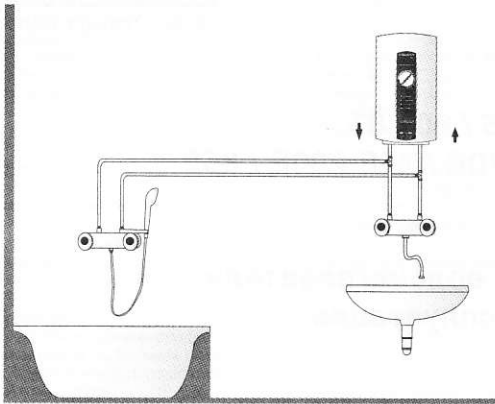

Расположение прибора

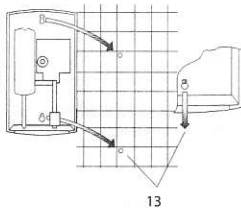
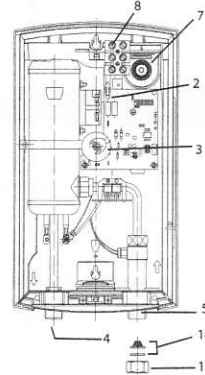
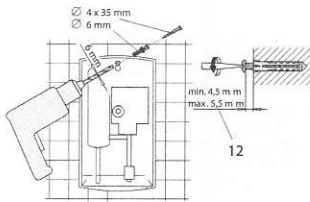
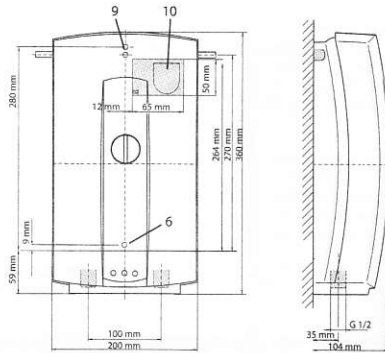
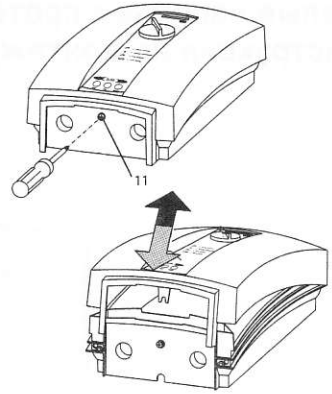
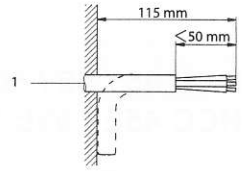

а Type DHCC...E

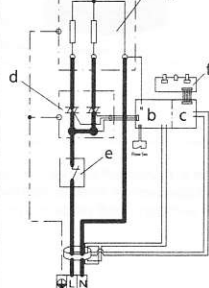

- а - Нагревательный элемент
- б - Электронная плата
- с - Устройство защитного отключения ELSD
- д - Двойной двусторонний переключатель
- е - Ограничитель температуры
- ф - Плата с кнопками

220-240 V. AC. ONLY

а Type DHCC...



- а - Нагревательный элемент
- б - Электронная плата
- с - Двойной двусторонний переключатель
- д - Ограничитель температуры

220-240 V. AC. ONLY



1. Инструкция по эксплуатации для потребителей и специалистов.

1.1 Описание прибора

Управляемый потоком проточный водонагреватель DHCC нагревает воду в то время когда она течёт через прибор. Нагрев включается автоматически при превышении минимального протока воды. Контрольная лампочка "Power" сигнализирует о том, что прибор включен.

Нагрев воды регулируется с помощью электроники. Пожалуйста установите желательную температуру нагрева с помощью ручки на передней панели. Кроме того температурой на выходе можно управлять с водоразборной точки.

1.2 Важная информация

- Технические данные водонагревателя указаны на информационной табличке прибора.
- Прибор устанавливается вплотную к стене.
- Нагрев вспомогательными трубами не допускается.
- Материал для подключения к водоснабжению:
Холодная вода - стальные или медные трубы.
Горячая вода - медные трубы.

- Электрическое подключение постоянно проложенным проводом через автоматический выключатель.
- Не допускается использование арматуры для приборов открытого типа.
- Предохранительный клапан не требуется.

1.3 Важная информация

 Дополнительно прибор оснащен встроенным устройством защитного отключения ELSD (только в DHCC...E). Рекомендуется тестировать ELSD раз в месяц.

Как тестировать:

Включить электрическое питание. Нажать кнопку "Test", сигнальная лампочка "Trip" включится. Нажать кнопку "Reset".

Внимание!

Если сигнальная лампочка "Trip" горит после включения или если лампочка горит во время принятия душа, никогда не пытайтесь отремонтировать это самостоятельно. Свяжитесь с Вашим дилером для проверки или ремонта.

Дополнительная безопасность.

Если по какой-нибудь причине происходит чрезмерное нагревание, ограничитель температуры постоянно отключает питание. *Клиент должен обратиться за обслуживанием в авторизованный сервис.

1.4 Техническое обслуживание и уход

Для ухода за корпусом достаточно влажной салфетки. Не используйте абразивные или растворяющие очистители.

 Работа по техническому обслуживанию выполняется только квалифицированным специалистом!

 **Внимание!** При выборе температуры с помощью водозаборной арматуры, может быть достигнута высокая температура воды. Особенно следите за детьми во избежании риска ожогов.

1.5 Технические характеристики (действительные данные на типовой табличке прибора)

Тип	DHCC							
	45 45E	55 55E	60 60E	65 65E	70 70E	75 75E	80 80E	85 85E
Исполнение	Закрытый (напорный)							
Номинальное рабочее давление	1 MPa / 10 bar							
Подключение холодной воды	G1/2"							
Электрическое подключение	1/N/PE ~ 220-240V							1/N/PE ~ 220V/230V
Номинальная мощность (кВт)	kW - A	kW - A	kW - A	kW - A	kW - A	kW - A	kW - A	kW - A
Номинальная сила тока (А)								
220 V	4.5 - 20.5	5.5 - 25.0	6.0 - 27.3	6.5 - 29.5	7.3 - 33.2	7.5 - 34.1	8.0 - 36.4	8.5 - 38.6
230 V	4.9 - 21.3	6.0 - 26.1	6.6 - 28.7	7.1 - 30.9	8.0 - 34.8	8.2 - 35.7	8.7 - 37.8	9.3 - 40.4
240 V	5.4 - 22.5	6.5 - 27.1	7.1 - 29.6	7.7 - 32.2	8.7 - 36.3	8.9 - 37.1	9.5 - 39.6	



2. Инструкция по монтажу для специалистов

2.1 Техническая информация

1. Соединительный кабель прибора
2. Сигнальная лампочка "Power"
3. Поворотная ручка для настройки температуры
4. Подсоединение горячей воды
5. Подсоединение холодной воды
6. Нижнее крепление прибора
7. Место для электрического подключения при скрытой прокладке кабеля
8. Клемная колодка подключения кабеля электропитания
9. Верхнее крепление прибора
10. Кабельный канал для электрического подключения
11. Крепёжный винт для крышки
12. Глубина вкручивания крепёжного винт
13. Монтаж задней стенки
14. Комбинация фильтр/прокладка
15. Накладная гайка и прокладка(обеспечивает клиент)

2.2 Предписания и нормы

- Соблюдение предписаний местного предприятия электроснабжения
- Соблюдение предписаний местного предприятия водоснабжения
- Техническая информация
- Устанавливать прибор вплотную к стене
- Электрическое подключение постоянно проложенным кабелем непосредственно к автомату.

 Прибор должен иметь возможность отключения от электросети, например автоматический выключатель, с изоляционным промежутком не менее 3,5 мм, по всем фазам.

 Прибор должен быть заземлен (смотри схему подключения). Для защиты от проникновения воды необходимо использовать гидроизоляционную манжету для кабельного ввода (7).

2.3 Важное замечание

 Необходимо точно следовать всей информации в данной инструкции по монтажу и эксплуатации. Эта инструкция содержит важные указания по безопасности, управлению, установке и техническому обслуживанию прибора.

2.4 Место монтажа

 Водонагреватель следует устанавливать в закрытой, отапливаемой комнате (демонтированные приборы следует хранить в теплом помещении, так как в приборе всегда остаётся вода). Водонагреватель DHCC устанавливается вертикально на стене (подключение горячей воды внизу прибора).

2.5 Монтаж прибора

1. Тщательно промойте подающую линию холодной воды.
2. Проложите соединительный кабель (1) (соблюдайте размеры).
3. Выкрутите винт фиксирующий крышку (11).
4. Снимите крышку.
5. Определите положение для отверстий и просверлите их. Вставьте дюбели и вкрутите винты (соблюдая глубину винчивания) (12).
6. Соединительный кабель проведите через гидроизоляционную манжету (7) в задней стенке. Вставьте прибор через винты для крепления в стене и сдвиньте его вниз (13).
7. Установите фильтр и прокладку (14) на вход холодной воды на приборе (5). Прикрутите накидную гайку на выходе горячей воды прибора (4).
8. Выровняйте прибор и затяните винты.
9. Произведите электрическое подключение (убедитесь в правильном подсоединении L&N).
10. Установите крышку прибора и закрепите её винтом.
11. Поворотную ручку (B) поверните максимально влево и максимально вправо (внутренний настроечный рычаг войдет в зацепление)

2.6 Первый ввод в эксплуатацию (разрешается производить только квалифицированному специалисту)

 Перед включением установите ручку для настройки температуры в положение "OFF". Откройте водопроводный кран и дождитесь выхода всего воздуха из труб и прибора.
- Проверьте работу водонагревателя.

 **Предупреждение:** Откройте кран горячей воды на несколько минут, пока поток не станет постоянным и весь воздух не выйдет из труб. Пластмассовая крышка прибора должна быть установлена до включения автоматического выключателя.

Передача прибора

Объясните пользователю, как работает прибор и ознакомьте его или её с его использованием.
- Укажите потребителю на возможные опасности (высокая температура воды).
- Передайте пользователю данную инструкцию для тщательного хранения.

2.7 Указания по обслуживанию

 При проведении всех работ отключить прибор от электросети и закрыть магистраль подачи воды.

- Очистка фильтра

Отсоединить накидную гайку (15), снять прокладку, фильтр (14) и очистить его. Сборка осуществляется в обратной последовательности.

3. Гарантия

По гарантии, пожалуйста, обратитесь в соответствующие сроки в представительство Stiebel Eltron в Вашей стране.

 Монтаж, электрическое подключение и первый ввод в эксплуатацию этого прибора, могут проводиться только квалифицированным специалистом.

Производитель не несёт ответственности за неисправности в приборе, возникшие в результате неправильной установки и эксплуатации.

4. Устранение неисправностей для пользователя

Неисправность	Причина	Устранение
Нет горячей воды	Не достигнут расход воды, необходимый для включения прибора. - Загрязнение или образование кальциевого налета в распылителе головки душа - Слишком слабый проток воды - Выключен автоматический выключатель - Сработал ограничитель температуры	- Загрязнение или образование кальциевого налета в распылителе головки душа - Увеличьте проток воды - Включите автоматический выключатель - Позвоните в сервис
Прибор не работает. Электрическое подключение и поток воды есть.	Не достигнут расход воды, необходимый для включения прибора. - Загрязнен фильтр в соединительной трубе подвода холодной воды. - Недостаточное давление воды.	- После закрытия магистрали холодной воды почистите фильтр. - Увеличьте давление в магистрали.
Вода недостаточно горячая	- Слишком сильный проток воды - Слишком низкая настройка нагрева	- Уменьшите проток воды - Поверните ручку вправо (позиция "Max.")